



## HPE310-L

ロングランタイプ<sup>®</sup>（15時間連続燃焼） 3段積収納可能



HPE310-L



段積収納



### HPE310-L

#### 熱出力

35.0kW



見積依頼・  
お問い合わせ



オンライン  
ミーティング  
申し込み



資料  
ダウンロード



メルマガ  
登録

## 運転音 (50/60Hz)

68/69dB

## 標準価格

195,000円（税抜き）

## 暖房のめやす※

### 木造

45坪

### コンクリート

62坪

※ 設定温度20℃で温暖地での算出です。数値は断熱材等の条件によって変化します。（熱出力を基準とした目安値です。十分な換気条件のもとご使用ください）

特長

用途

仕様

外形図

## 特長

## 主な機能・安全装置

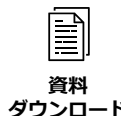

安全装置の作動内容をランプまたはエラーコードでお知らせします。

## 長時間

油タンク満タン時、14時間以上燃焼が持続します。

## 3Pコード

2P・3P兼用電源コードです。（ポッキングプラグ）

## 段積み（段積み収納）

収納時、3段積みが可能です。

## 対震（対震自動消火）

強い地震や衝撃を受けたとき、自動消火します。

## 点火（点火安全）

点火ミス、途中消火、異常燃焼、油切れなどのとき、自動消火します。

## 停電（停電安全）

停電後に電源が復帰しても、自動的に運転を開始することを防止します。

## 過熱防止

ヒーター内部が異常に過熱したとき、自動消火します。

## 過負荷（過負荷保護）

過電流が流れた場合、電気回路を遮断し運転が停止します。

## 高電圧（高電圧停止）

運転中電源電圧が異常に高くなったとき、運転が停止します。

## 低電圧（低電圧警報）

電源電圧が異常に低いとき、警報を発生します。  
お問い合わせ



お問い合わせ  
申し込み



資料  
ダウンロード



メルマガ  
登録





## ファン異常（ファン回転異常停止）

燃焼ファンの回転数が異常になったとき、自動消火します。

### 用途（主な使用場所）

- コンクリートの凍結防止
- 塗料作業の乾燥
- 板金工場
- 養生・建築現場内装
- 自動車整備工場

### 仕様

		HPE310-L
熱出力	kW	35.0
	kcal/h	30,100
使用燃料		灯油（JIS1号灯油）
燃料消費量	L/h	3.6
油タンク容量	L	54
燃焼持続時間	時間	15
熱風吹出量(50/60Hz)	m <sup>3</sup> /min	13/15
角度可変（ルーバー角）		上下各20°
定格電圧及び周波数		単相100V 50/60Hz
定格消費電力(50/60Hz)	W	点火時135/150 燃焼時115/135
運転音(50/60Hz)	dB	68/69
燃焼方式		高圧噴霧式
ダクト口径	mm	Φ278以上
周波数切替		不要 
寸法（高さ×幅×奥行） お問い合わせ	 オンラインミーティング 申し込み	 資料 ダウンロード
	mm	785×565×370 マガ登録

		HPE310-L
電源コード長さ	m	4.5 (3Pコード)
製品質量 (油タンク空時)	kg	37
適用面積	温暖地	木造45坪 (150m <sup>2</sup> ) / コンクリート62坪 (20)
	寒冷地	木造39坪 (130m <sup>2</sup> ) / コンクリート53坪 (17)

- ※ 数値は測定値であり、保証値ではありません。
- ※ 熱出力は日本暖房機器工業会の統一値に基づいて算出してあります。
- ※ 運転音は機器正面より1.5m離れた位置での最高値を示しています。
- ※ 熱風吹出量は、機外静圧「0」時の値を示しています。
- ※ 熱分布表は、周囲温度0℃時の参考値です。
- ※ 周囲温度-20℃～40℃（HRR480B/B-Sは-15℃～40℃、GHRシリーズは -20℃ ～ 30℃）の範囲でご使用ください。
- ※ 適応面積は断熱材の種類、厚みにより変化します。また設定上のレイアウト、天井の高さによっても異なりますので、あらかじめご了承ください。
- ※ 有害物質（アスベスト）は使用しておりません。

## 外形図・温度図

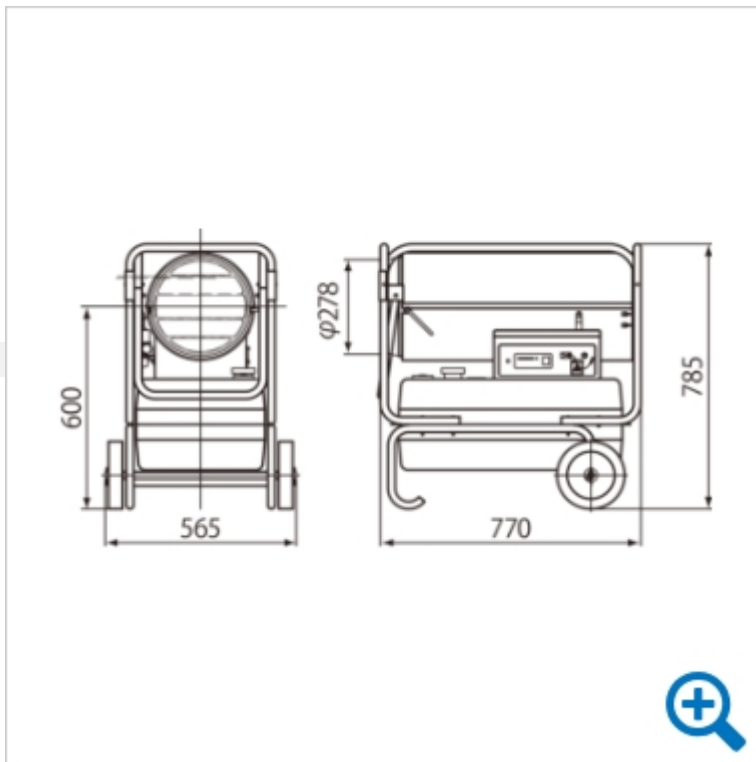

見積依頼・  
お問い合わせ



オンライン  
ミーティング  
申し込み



資料  
ダウンロード



メルマガ  
登録

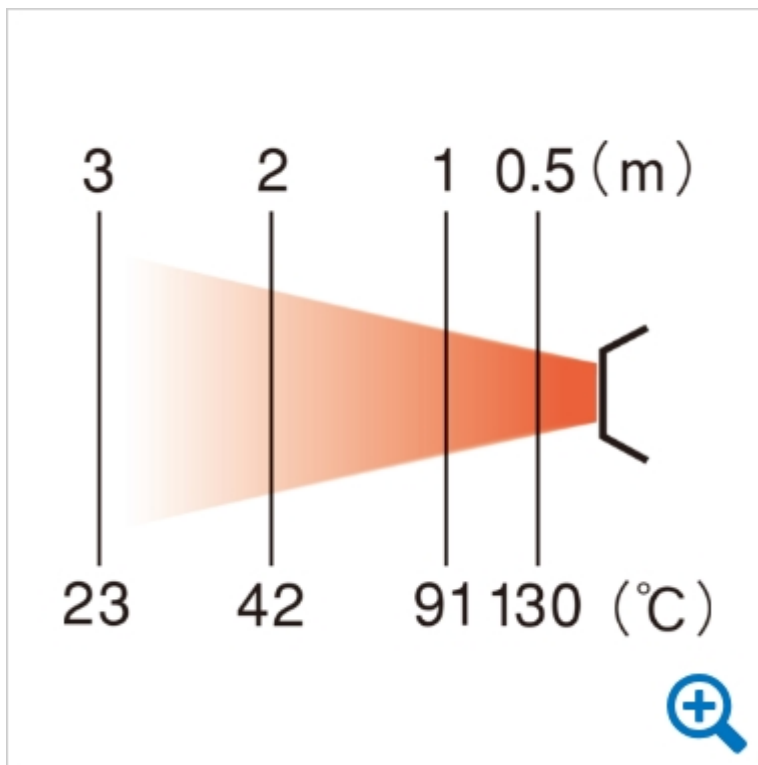

## 可搬式ヒーター・乾燥機器

### ジェットヒーター BRITE

### ジェットヒーター HP

HPE80A

HPE150A1

HPE250

HPE310-L

HPE370

HPS830A1

### ジェットヒーター HS

### ジェットヒーター DIRECT

### アクセサリ(別売品)

  
**大切なお知らせ**  
 見積依頼・  
 お問い合わせ

  
 オンライン  
 ミーティング  
 申し込み

  
 資料  
 ダウンロード

  
 メルマガ  
 登録

## 新型ヒーター「かがやき」GHR240A1-R運転音

主な製品履歴

## 各種ダウンロード

カタログ

CADデータ

取扱説明書

オリオンIoT

## 見積依頼・お問い合わせ

見積依頼・お問い合わせフォームはこちら

販売拠点一覧はこちら

**0120-958-076**

受付時間 平日9:00~17:00

**FAX 026-246-6753**

[動画一覧](#)

[オリオングループ](#)

[販売ネットワーク](#)

[Web販売](#)

[振動試験受託サービス](#)

[企業情報](#)

[環境活動](#)

見積依頼・  
お問い合わせ

  
オンライン  
ミーティング  
申し込み

[製品情報](#)

[業界別製品情報](#)

[技術情報](#)

[お客様サポート](#)

[ダウンロード](#)

[よくあるご質問](#)

[各種お問い合わせ](#)

資料  
ダウンロード



メルマガ  
登録

[採用情報](#)

[お知らせ](#)

[製品へのご意見 \(エコカード\)](#)

[資材調達 \(サプライヤー募集\)](#)

[ご利用上の注意・個人情報保護方針](#)

**オリオン機械株式会社**

〒382-8502 長野県須坂市大字幸高246

[産機](#)

© 2023 ORION MACHINERY CO., LTD.



見積依頼・  
お問い合わせ



オンライン  
ミーティング  
申し込み



資料  
ダウンロード



メルマガ  
登録