

●外形寸法図(単位:mm)

V3-7s / V3-7 / V4-7 / V5-7

キャノピー仕様

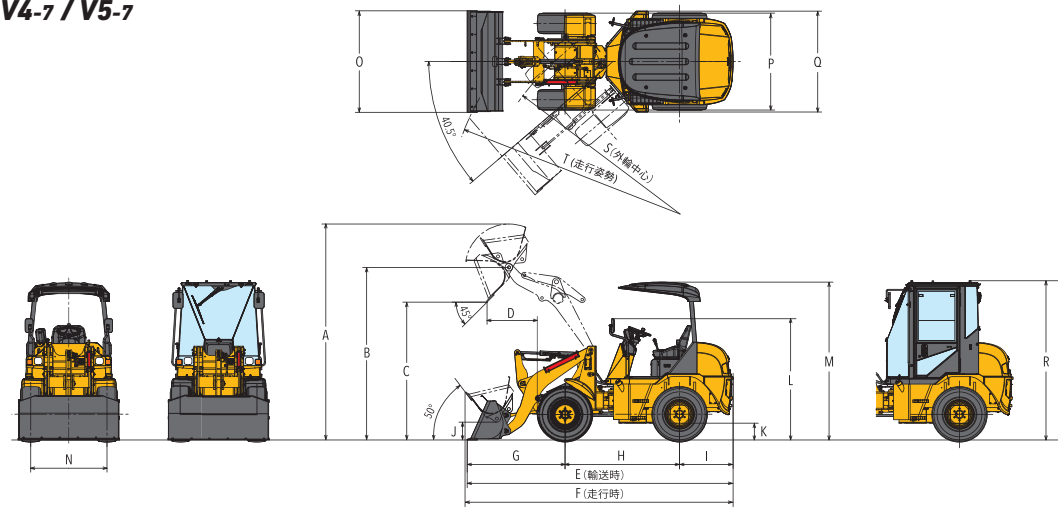

	A	B	C	D	E	F	G	H	I	J	K	L	M	N	O	P	Q	R	S	T
V3-7s/V3-7	3340	2670	2130	780	4115	4145	1515	1770	830	270	255	1875	2440	1180	1570	1500	1560	2465	3045	3575
V4-7	3730	3005	2420	790	4395	4420	1655		860	310	300	1955	2525	1240	1690	1645	-	2550	3200	3805
V5-7	3865	3095	2465	905	4640	4630	1870	1880	890	305	295						-	2545		3905

●主要諸元

[] 内数値はV3-7sを示します。

商品名称 仕様	V3-7 [V3-7s]				V4-7				V5-7				
	キャノピー キャビン なし	2柱 キャノピー	4柱 キャノピー	キャビン	キャノピー キャビン なし	2柱 キャノピー	4柱 キャノピー	キャビン	キャノピー キャビン なし	2柱 キャノピー	4柱 キャノピー	キャビン	
質量	機械質量 (kg)	2820 [2800]	2900 [2880]	2940 [2920]	3070 [3050]	3180	3250	3300	3440	3520	3590	3640	3790
	機体質量 (kg)	2220 [2200]	2300 [2280]	2340 [2320]	2470 [2450]	2480	2550	2600	2740	2760	2830	2880	3030
エンジン	名称	立形水冷直噴3気筒ディーゼル (コモンレールシステム+DPF)*				立形水冷直噴4気筒ディーゼル(コモンレールシステム+DPF)							
	形式	3TNV88C-NKAH [3TNV88-EPKAH1]				4TNV88C-NKAH							
	総排気量 (cc)	1642				2189							
	定格出力(NET)/回転数 (kW/min ⁻¹ [PS/rpm])	21.8/2500 [29.6/2500] [18.2/2400 [24.7/2400]]				29.1/2500 [39.6/2500]							
バケット	容量 (m ³)	0.4				0.5				0.6			
	幅 (mm)	1570				1690							
作業範囲	ダンピングクリアランス (mm)	2130				2420				2465			
	ダンピングリーチ (mm)	780				790				905			
性能	常用荷重 (kN [kgf])	6.9 [700]				8.4 [860]				9.5 [970]			
	走行速度 (km/h)					0~15 (ATモード) 0~6 (1速固定モード)							
	オンシフト方式					リアアクスル							
	最小旋回半径(最外側部) (mm)	3575				3805				3905			
	アーティキュレート角度 (度)					40.5							
足まわり	最低地上高 (mm)	255				300				295			
伝動装置	形式					A-HST							
	駆動形式					4輪駆動							
	タイヤ	12.5/70-16-6PR				15.5/60-18-8PR							
操作装置	ステアリング形式					アーティキュレート式油圧パワーステアリング							
	ブレーキ形式					湿式多板ディスク							
燃料タンク	容量 (L)	55.0				4640							
輸送寸法	全長(バケット地上) (mm)	4115				4395				4640			
	全幅(バケット) (mm)	1570				1690							
	全高 (mm)	1875	2440	2470	2465	1955	2525	2555	2550	1955	2525	2555	2545

* コモンレールシステム+DPFはV3-7にのみ搭載されています。

●単位は国際単位系によるSI単位表示。[]内は従来からの単位表示を併記したものです。●仕様は改良などにより、予告なく変更することがあります。商品の色は印刷の関係上、実物と異なる場合があります。掲載写真はカタログ用にポーズをつけて撮影したものです。運転席から離れる場合はバケットを必ず接地してください。掲載写真にはオプションを装着している場合があります。実際の販売モデルとは形状が異なる場合があります。●機体質量3トン未満の建設機械の運転には「車両系建設機械の運転業務に係る特別教育」の受講が必要です。尚、オプション装着等で機体質量が3トンを超える場合があります。その場合は「車両系建設機械運転技能講習修了証」の取得が必要です。●公道を走行する場合は、道路交通法による免許が必要です。(全高2.8m以下で幅1.7m以下、かつ長さ4.7m以下の車両は小型特殊免許または普通免許、それ以上の車両は大型特殊免許が必要です。●回転灯を取り付けて公道を走行する場合は、公安委員会への届出が必要です。

ヤンマー建機株式会社

- 北日本営業部 (〒983-0025)宮城県仙台市宮城野区福町南1-1-10 TEL (022) 259-7201
- 関東営業部 (〒362-0025)埼玉県上尾市上尾下998-1 TEL (048) 778-4878
- 中部営業部 (〒497-0050)愛知県海部郡蟹江町学戸2丁目33番地 TEL (0567) 95-5355
- 西部営業部 (〒577-0066)大阪府東大阪市高井田本通1-7-30 TEL (06) 6783-1121
- 九州営業部 (〒812-0857)福岡県福岡市博多区西月隈1丁目5-8 TEL (092) 441-0928
- ヤンマー沖縄株式会社 (〒901-2223)沖縄県宜野湾市大山7-11-12 TEL (098) 898-3111

●ヤンマー建機販売促進部 (〒833-0055)福岡県筑後市大字熊野1717-1 TEL (0942) 70-8993
yanmar.com

▲安全に関するご注意

- ご使用の際は、取扱説明書をよくお読みのうえ、正しくお使いください。
- 無理な運転は商品の寿命を縮め、故障・事故の原因となることがあります。
- 故障・事故を未然に防止するため、定期点検は必ずおこなってください。
- 保証書は、ご購入の取扱い店にて、必ずお受け取りください。

このカタログの仕様は、改良などにより、予告なく変更することがあります。

商品についてのご意見、ご質問は下記へ



この印刷物は植物油インキを使用しています。



YANMAR

ホイールローダー

V3-7s/V3-7/V4-7/V5-7

標準バケット容量0.4m³/0.4m³/0.5m³/0.6m³





V3-7S
V3-7
V4-7
V5-7

どんな場所でもスイスイ小回り抜群
パフォーマンス性に優れた万能マシン



BUILDING
WITH YOU

Detail of V3-7s/V3-7/V4-7/V5-7

V3-7s/V3-7/V4-7/V5-7の特徴

小回り(アーティキュレート)

内輪差がなく狭い場所でも安全走行

6P

ダンピングクリアランス&リーチ

ゆとりの設計でトラックへの積み込みもスムーズ

10P

P.T.O.仕様

さまざまなアタッチメントに対応 (OPTION)

18P

オートレベラー機能

レバー1本でバケットを自動水平制御

7P

キャビンスペース

全面ガラスで視界性がよく開放的な空間

13P

デフロスター・エアコン(キャビン仕様)

視界を良好に、快適な温度の室内で作業できます

13P

デフロスター(キャビン仕様)

視界を良好にします

13P

外部エンジン停止スイッチ

緊急時に外からでもエンジンを停止できます

15P

スマートアシストリモート

機械の盗難を防ぐだけでなく稼働管理も可能

15P

フルオープンボンネット(エンジン)

点検・整備しやすい

ワイドな開口部

14P

クイックホルダー

手を汚さず素早く簡単にアタッチメントを脱着

(OPTION)

18P

メッキバケット・メッキホイール

万全な防錆対策で錆にくいバケットとホイール

(OPTION)

18P

ヤンマーTNVエンジン

機械を熟知したヤンマー製エンジン搭載

(V3-7)(V4-7/V5-7)9P (V3-7s)16P

リアアクスルオシレーション

凸凹のある不整地でも運転席を平行に保ちます

10P

ハイパワーで 狭所作業もらくらくスムーズ



小回り性能

内輪差がなく、狭い場所でも安全に走行できるアーティキュレート式を採用しました。

最小旋回半径(最外側)

V3-7 V3-7S 3575mm

V4-7 3805mm

V5-7 3905mm

全幅 **V3-7/V3-7S 1570mm V4-7/V5-7 1690mm**

機械質量 **V3-7S 2800kg V4-7 3180kg**
V3-7 2820kg V5-7 3520kg

※キャノピー・キャビンなし仕様

発進加速性 (20m 到達時間) 比較

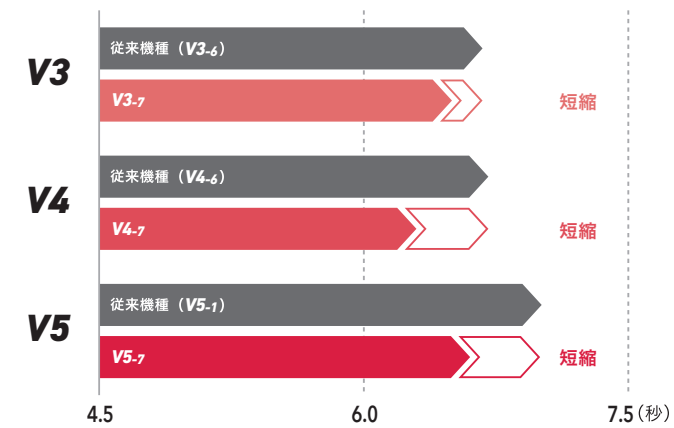

登坂速度比較

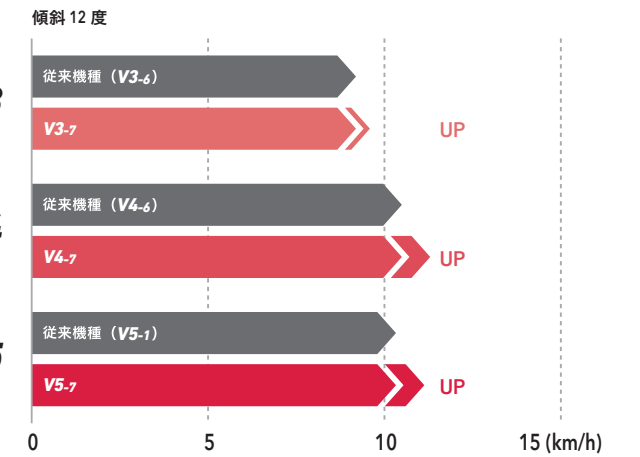

環境にやさしいエンジンを搭載しながらも油圧機器・ミッションに改良を加え、従来機より作業効率は同等以上。



オートレベラー機能

レバー 1 本でバケットを地面に対して自動水平制御。ダンプ状態からスムーズに土砂や雪をすくう姿勢がとれます。

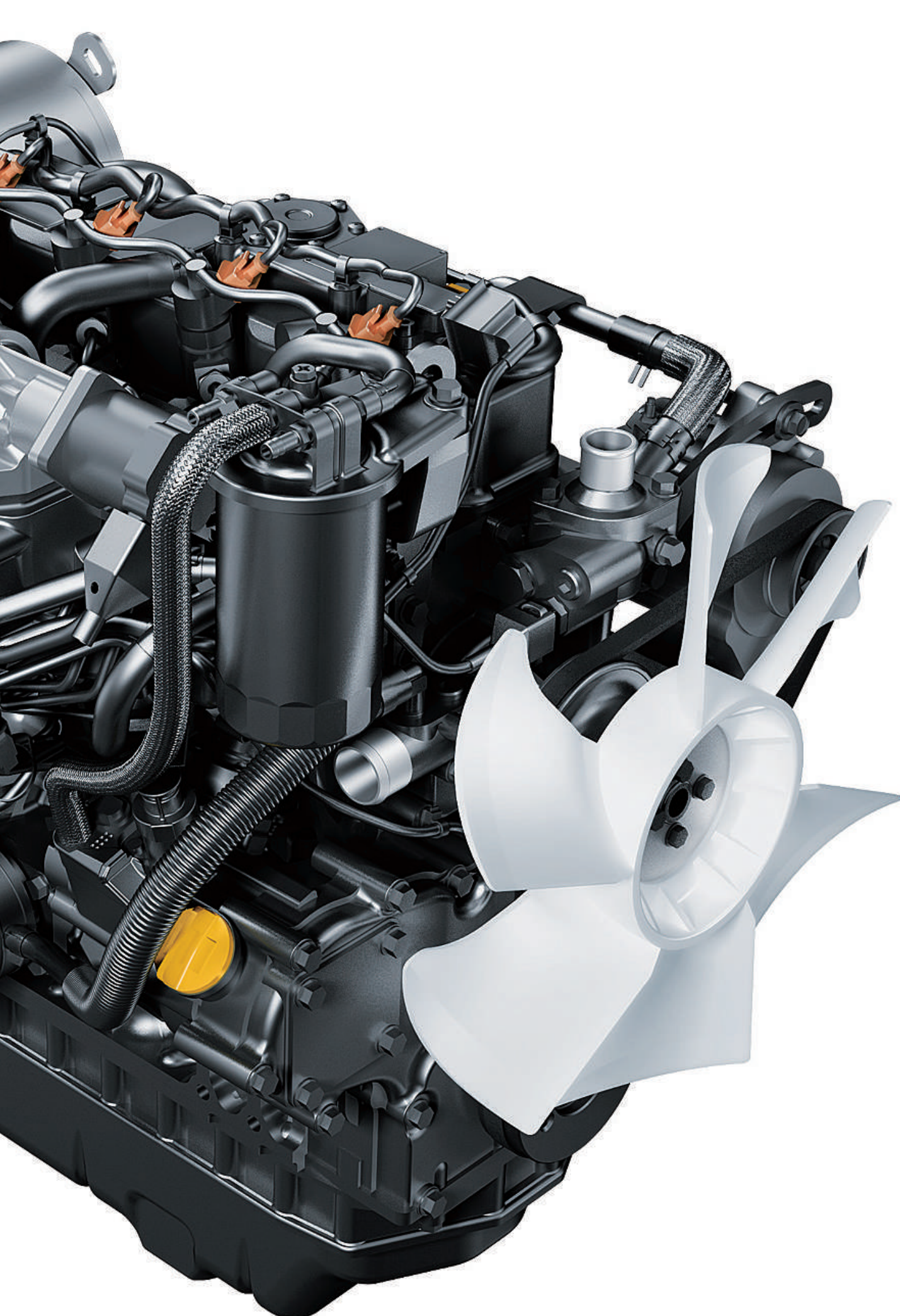

環境に配慮した 信頼の**YANMAR ENGINE**

ヤンマーTNVエンジン

ヤンマーの機械を熟知した自社製のエンジンを搭載。
環境に配慮し、より高い操作性を発揮します。

[V3-7]
形式 **3TNV88C-NKAH** 出力 **21.8kW**

[V4-7/V5-7]
形式 **4TNV88C-NKAH** 出力 **29.1kW**

騒音レベル比較

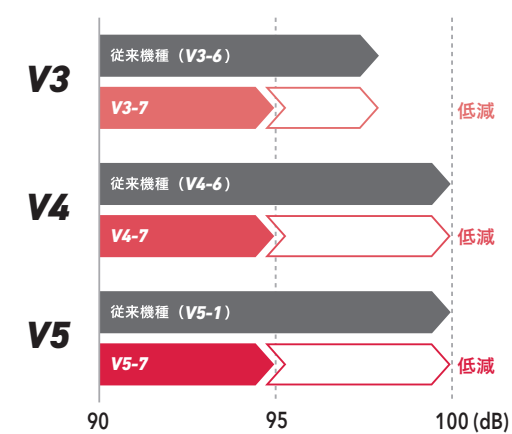

DPF^{※1}付コモンレールエンジン

ヤンマー独自の3つの自動再生技術により、作業の手を止めることなく、高い環境性能を両立。



特定特殊自動車
排出ガス2014年(オフロード法)
規制適合
(対応型式:V3-7 / V4-7 / V5-7)



国土交通省
超低騒音型
建設機械

※1 DPF(Diesel Particulate Filter) : ディーゼル排気中の粒子状物質を除去するフィルター
※エンジンはイメージ写真です。

より高く、スムーズに 積荷近くでの荷下ろしも可能



ワンプッシュ、ワンアクションで 簡単操作



1 外部電源取り出し口(12V)
携帯電話などの充電も可能です。

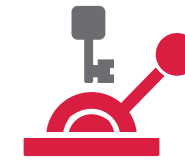

2 ノークラッチ前後進切替レバー
指先で前進・後進の切り替えが可能。セーフティロックにより誤作動を防止します。



3 LEDバックライト大型液晶モニター
稼働状況や異常時など必要な情報を、ランプやブザーでお知らせします。



4 操作レバー
作業機操作も片手で簡単。また、ロック付きで誤操作を防止します。



5 インチングペダル
駆動力をペダルで断続できる装置です。踏み込むと動力を遮断、足を離すと動力がつながります。



6 パーキングブレーキ+解除ペダル
パーキングブレーキは簡単に操作できる足踏み式。脇にあるペダルを踏めば解除もスムーズです。

ダンピングクリアランス&リーチ

余裕のある設計により、トラックへの積み込みも効率よく安全に行うことができます。

1 ダンピングリーチ^{※1}

V4-7 790mm
クイックヒッチ装着時 885mm

2 ダンピングクリアランス^{※1}

2420mm
クイックヒッチ装着時 2200mm



リアアクスルオシレーション

凹凸のある不整地でも運転席が平行に保たれることで、オペレーターの疲労を軽減します。



定馬力制御

走行中の負荷にあわせてトルクコントロールを行い、のぼり坂やぬかるみなどでのエンストを防ぎます。



※1 型式別詳細は、最終ページの作業範囲図をご覧ください。

キャビン仕様で、 多様な気候でもベストな作業を



① キャビンスペース

全面ガラスで視界性がよく開放的な空間。ドア下部までガラスなので足元も見やすい構造です。



② デフロスター

ガラスの曇りを素早くとるヒーターユニットを配置。パワーアップして冬場の凍ったガラスをより速く溶かします。



③ エアコン (OPTION)

高い冷暖房性能でキャビンを快適な温度に保ち、熱中症や寒冷地対策に役立ちます。
※ V4-7/V5-7



④ 5段階調整スライド窓

キャビンの左ドアの窓ガラスをスライド仕様に。5段階調節ができ、こまめに換気できます。



⑤ 座席シート

体形に合わせて、運転をベストポジションで行えるよう、前後スライド調整付です。



⑥ 非平行ワイパー

前面ガラスのより広い面積に対応した非平行のワイパーが、効率よく汚れを拭きとります。



メンテナンスは手軽に 安全性も充実

リアオープンボンネット

リアボンネットが大きく開くことによって見やすく、
日常の点検や整備も素早く簡単にできます。



運転席ステップ下



左側面

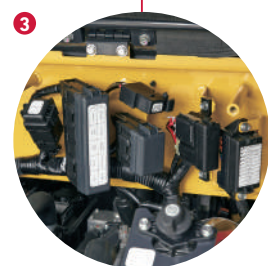

右側面



① 運転席ステップ下オープン&メンテナンス窓

エンジン周りや油圧関係の整備・交換をスムーズに行えるよう部品レイアウトされています。



④ パーキングブレーキ かけ忘れ防止ブザー

パーキングブレーキをかけずにエンジンを停止すると、ブザーとランプでお知らせします。

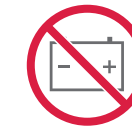

② バッテリーカットスイッチ

長期保管時はスイッチをOFFにすることで、バッテリーが上がるのを防止します。

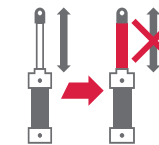

シリンダーストッパー

ブームを上げた状態で固定することができ、点検や整備を安全に行えます。



③ 電装品集中配置

日々の電子装備の点検作業が容易に行えます。



外部エンジン停止スイッチ

緊急時に外からでもエンジンを停止できます。

SMARTASSIST Remote

お客様の手を止めないサービス スマートアシストリモート



詳しくはこちら

GPS、通信端末を搭載している建設機械の位置情報を、通信システムによって管理できます。遠隔監視で建設機械を見守り、インターネットを通じてメンテナンス時期やマシントラブルを素早く把握、常に適切なサービス・サポートをお客様へ提供できるシステムです。

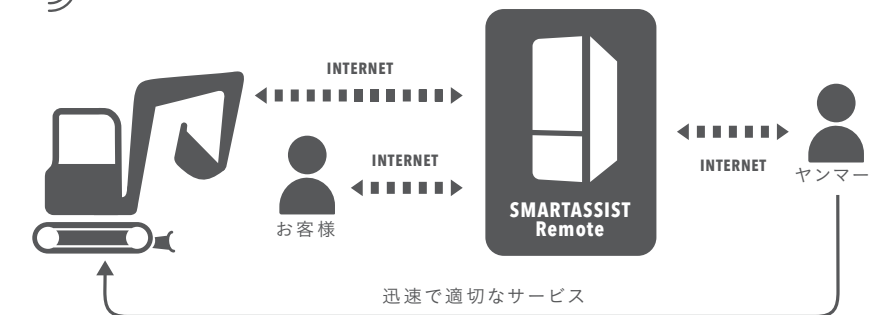

V3-7S

新たに追加したV3-7Sは、V3-7と同じ高性能の設備機能を持ちながら軽作業にちょうどいい小型エンジンを搭載。用途に合わせて選べる幅が広がりました。

エンジンサイズを落として、
軽作業に最適



バケット幅 **1570mm**
※標準バケット

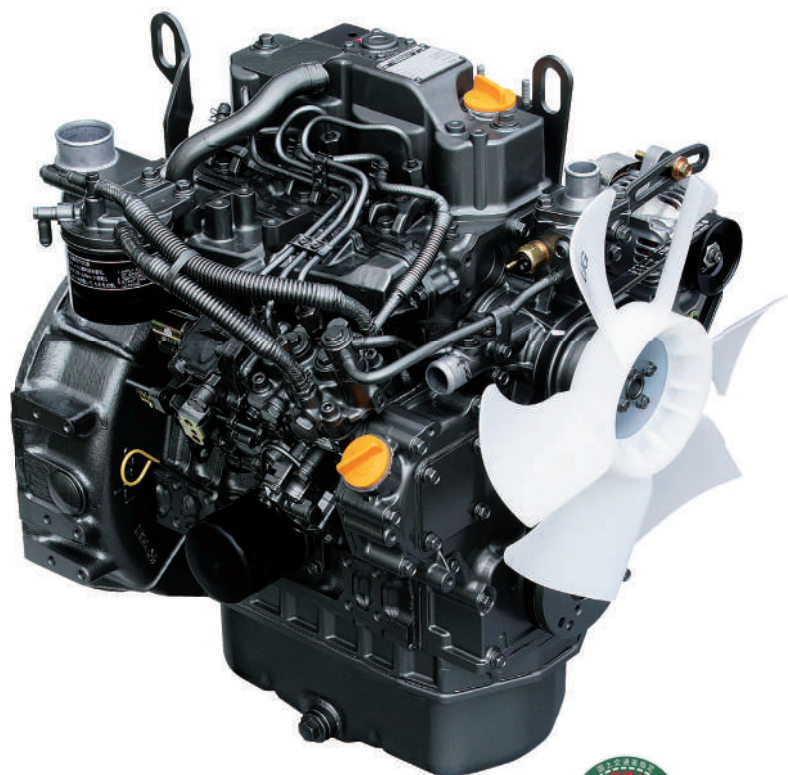

ヤンマーTNVエンジン
形式 **3TNV88-EPKAH1**
出力 **18.2kW**



国土交通省
第3次基準値排出ガス
対策型建設機械



国土交通省
超低騒音型
建設機械

OPTION

現場の条件や用途によって
合わせて選べる様々な仕様



2柱キャノピー

4柱キャノピー仕様
(ROPS/FOPS_{※1}基準)



キャビン
(ROPS/FOPS_{※1}対応)

畜産仕様

※キャノピー・キャビンも選択できます。

※1 ROPS(Roll-Over Protective Structures) : 転倒時にシートベルトを装着したオペレーターを保護する構造/FOPS(Falling Object Protective Structures) : 落物保護構造

様々な用途に合わせて選べる、多彩なオプション



クイックホルダー

手を汚すことなく、素早く簡単にアタッチメントを脱着することができます。



メッキバケット

畜産に適した防錆対策を施した大容量バケットです。



メッキホイール スノー/ノーパンクタイヤ

用途に合わせて選べるホイールやタイヤをラインナップ。



リクライニング+サスペンションシート

快適な姿勢を保ち、悪路走行での振動を防ぐことで、作業中のストレスを軽減します。

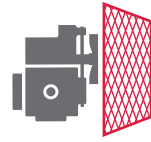

ラジエーター防塵ネット

土や埃、その他作業中に発生する異物の侵入を防ぎ、清掃の手間をはぶきます。



最高速度コントロール機構

除雪作業やアタッチメント使用中など、エンジン最大出力での作業時に最適な車速となるよう制御します。



P.T.O.仕様

多種多様なアタッチメントの装備が可能になりました。

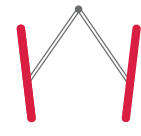

スノーワイパー

雪の中でも使えるワイパーが、効率よく汚れを拭きとります。



電子キー

キーに埋め込まれた情報を機械側で認証し、エンジンを始動させます。

AMラジオ

快適に作業が可能です。

●主要装備一覧

●…標準/○…オプション/—…設定無し

型式 仕様	V3-7S/V3-7			V4-7			V5-7		
	キャビン キャノピー なし	キャノピー	キャビン	キャビン キャノピー なし	キャノピー	キャビン	キャビン キャノピー なし	キャノピー	キャビン
安全性									
ROPS/FOPS適合4柱キャノピー	—	○	—	—	○	—	—	○	—
ROPS/FOPS適合キャビン	—	—	●	—	—	●	—	—	●
巻き取り式シートベルト	—	●※1	●	—	●※1	●	—	●※1	●
外部エンジン停止スイッチ	●	●	●	●	●	●	●	●	●
バック警報ブザー	●	●	●	●	●	●	●	●	●
バックミラー(運転席前方左右)	●	●	●	●	●	●	●	●	●
バックミラー(キャビン内)	—	—	●	—	—	●	—	—	●
緊急脱出用ハンマー	—	—	●	—	—	●	—	—	●
パーキングブレーキかけ忘れ防止ブザー・ランプ	●	●	●	●	●	●	●	●	●
シンダーストッパー	●	●	●	●	●	●	●	●	●
回転灯座	—	—	○	—	—	○	—	—	○
運転席									
2柱キャノピー	—	●	—	—	●	—	—	●	—
ヒーター	—	—	●	—	—	●	—	—	●
エアコン	—	—	—	—	—	○	—	—	○
デフロスター	—	—	●	—	—	●	—	—	●
ワイパー(フロント・リア)	—	—	●	—	—	●	—	—	●
スノーワイパー	—	—	○	—	—	○	—	—	○
ウインドウウォッシャー(フロント・リア)	—	—	●	—	—	●	—	—	●
サンバイザー	—	—	○	—	—	○	—	—	○
5段階スライドガラス(左ドア)	—	—	●	—	—	●	—	—	●
液晶モニター	●	●	●	●	●	●	●	●	●
ラジオ	—	—	○	—	—	○	—	—	○
ルームランプ	—	—	●	—	—	●	—	—	●
座席シート(前後スライド付)	●	●	●	●	●	●	●	●	●
座席シート(リクライニング・サスペンション・アームレスト付)	○	○	○	○	○	○	○	○	○
ウォークスルー	●	●	●	●	●	●	●	●	●
外部電源取り出し口(12V)	●	●	●	●	●	●	●	●	●
カップホルダー	—	—	●	—	—	●	—	—	●
メカニズム									
ノークラッチ前後進レバー	●	●	●	●	●	●	●	●	●
車速2モード機構(フルオートマッチック・1速固定)	●	●	●	●	●	●	●	●	●
インテグレーションペダル	●	●	●	●	●	●	●	●	●
定馬力制御	●	●	●	●	●	●	●	●	●
最高速度コントロール機構	○	○	○	○	○	○	○	○	○
キー類									
電子キー	○	○	○	○	○	○	○	○	○
従来キー	●	●	●	●	●	●	●	●	●
多種類キー	○	○	○	○	○	○	○	○	○
足まわり									
標準タイヤ	●	●	●	●	●	●	●	●	●
スノータイヤ	○	○	○	○	○	○	○	○	○
ノーパンクタイヤ	○	○※2	○	○	○※2	○	○	○※2	○
メッキホイールタイヤ	○	○	○	○	○	○	○	○	○
スノーメッキホイールタイヤ	○	○	○	○	○	○	○	○	○
作業灯									
ヘッドライト	●	●	●	●	●	●	●	●	●
車幅灯・方向指示器	●	●	●	●	●	●	●	●	●
キャビンライト2灯(前)	—	—	○	—	—	○	—	—	○
キャビンライト4灯(前後)	—	—	○※3	—	—	○※3	—	—	○※3
キャビンライト3灯(前後)	—	—	○※3	—	—	○※3	—	—	○※3
エンジン関連									
ラジエーター防塵ネット	○	○	○	○	○	○	○	○	○
作業装置									
オートレベラー機能	●	●	●	●	●	●	●	●	●
油圧P.T.O.仕様	○	○	○	○	○	○	○	○	○
クイックホルダー	○	○	○	○	○	○	○	○	○
その他									
スマートアシストリモート	●	●	●	●	●	●	●	●	●
リアアクスルオンレシジョン	●	●	●	●	●	●	●	●	●
バッテリーカットスイッチ	●	●	●	●	●	●	●	●	●
後部けん引フック	●	●	●	●	●	●	●	●	●

●バケット仕様一覧※

●…標準/○…オプション/—…設定無し

項目		V3-7S/V3-7	V4-7	V5-7
バケット	0.4m ³	●	—	—
	幅:1570mm	クイック式	○	—
	0.5m ³	●	—	—
	幅:1570mm	クイック式	○	—
	0.6m ³	●	—	—
	幅:1570mm	クイック式	○	—
	0.5m ³	●	●	—
	幅:1690mm	クイック式	—	○
	0.6m ³	●	○	●
	幅:1690mm	クイック式	—	○※4
	0.8m ³	●	○	○
	幅:1690mm	クイック式	—	○※4
畜産用軽量 メッキバケット	0.6m ³	●	—	—
	幅:1570mm	クイック式	○	—
	0.8m ³	●	○	○※4
	幅:1690mm	クイック式	—	○※4
	0.9m ³	●	—	○※4
	幅:1690mm	クイック式	—	○※4
	幅:1690mm	クイック式	—	○※4

※1 4柱キャノピーのみ標準装備です。
 ※2 4柱キャノピーのみ取付可です。(2柱キャノピーには取付不可)
 ※3 エアコン装着時は前方に2灯、後方に1灯のみ取付可です。
 ※4 小型特殊自動車の対象から外れます。
 ※ 装着するアタッチメントによっては、小型特殊自動車の対象から外れます。